

## СОЕДИНИТЕЛИ СНЦ27, СНЦ28, СНЦ29

Соединители (вилки) предназначены для работы в электрических цепях постоянного, переменного (частотой до 3 МГц) и импульсного токов.

Приборные вилки изготавливаются в герметичном исполнении без кожуха и сочленяются с розетками СНЦ23, выпускаемыми по техническим условиям ГЕО.367.241ТУ.

Вилки имеют многошпоночную поляризацию корпусов и многопозиционную установку изоляторов, защищающую от несанкционированного сочленения.

Сочленение соединителей - байонетное.  
Монтаж проводов - пайкой.

Покрытие контактов: никель.

Условный размер корпусов, схемы расположения контактов  $\varnothing 1,0; 1,5; 2$  мм и их количество приведены в табл. 1.

Вилки изготавливаются для внутреннего монтажа во всеклиматическом исполнении в соответствии с техническими условиями БР0. 364. 038ТУ.

Вилки могут поставляться с эксплуатационными металлическими заглушками.

Соединителям присвоены условные обозначения, которые состоят из следующих классификационных признаков:

**СНЦ27, 28, 29 - 4 / 14 В - 1 - а(б,в,г) - В (В)**

Тип соединителя

Количество контактов: см. табл.1

Условный размер корпуса: см. табл.1

В - вилка

Конструктивное исполнение

1 - приборная вилка без кожуха

а (б, в, г) угловое положение изолятора в корпусе вилки

(при нормальном положении изолятора буквенный индекс не проставляется)

В - всеклиматическое исполнение

Герметичность вилки по воздуху

Обозначение соединителей при заказе и в конструкторской документации другой продукции состоит из слова "Вилка" ("Розетка"), условного обозначения типоконструкции, обозначения ТУ.

При заказе вилок с заглушками добавляется слово "Заглушка".

Примеры обозначения:

Вилка СНЦ27-4/14В-1-6-В

БР0. 364. 038ТУ,

Вилка СНЦ 27 -45/39В-1-В(В)

БР0. 364. 038ТУ.

Пример обозначения заглушек при заказе:

Заглушка ЭП-14.

## Технические характеристики

### Сопrotивление контактов:

Диаметр контакта, мм	1,0 мм	1,5 мм	2 мм
Сопrotивление контактов не более, МОм	15	10	8
Сопrotивление изоляции в нормальных климатических условиях, не менее, МОм	5000		
Максимальная токовая нагрузка	см. табл. 1		
Максимальное рабочее напряжение (амплитудное значение), В	700		
Скорость утечки гелия на перепаде давления до 0,2 Мпа (2 кгс/см <sup>2</sup> ), не более, Пахсм <sup>3</sup> хс <sup>-1</sup> (лхммк рт. ст.хс <sup>-1</sup> )	5×10 <sup>-3</sup> (5×10 <sup>-5</sup> )		
Количество сочленений-расчленений	500		
Минимальная наработка, часов	1000		
Срок сохраняемости, лет	15		
Вилки устойчивы к воздействию спецфакторов.			

## Условия эксплуатации

### Механические факторы:

#### Синусоидальная вибрация:

Диапазон частот, Гц 1 - 5000  
Ускорение, м/с<sup>2</sup> (g) 400 (40)

#### Механический удар:

Одиночного действия: Ускорение, м/с<sup>2</sup> (g) 10000 (1000)

Множokратного действия: Ускорение, м/с<sup>2</sup> (g) 1500 (150)

### Климатические факторы:

Повышенная рабочая температура среды, °С 155

Пониженная рабочая температура среды, °С минус 60

Атмосферное пониженное давление, Па (мм рт. ст.) 1,34·10<sup>-10</sup> (400<sup>-12</sup>)

Таблица 1

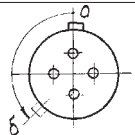
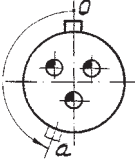
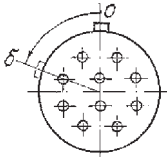
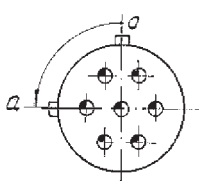
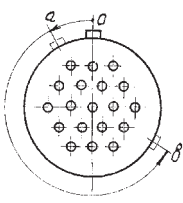
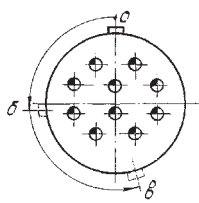
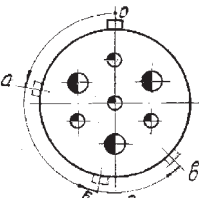
Условный размер корпуса	Схема расположения контактов	Условное обозначение контактов	Диаметр контактов	Количество контактов	Токовая нагрузка		Угловое положение изолятора в корпусе вилки (в градусах)				
					рабочая на контакт	максимальная на контакт	нормальное положение	а	б	в	г
1	2	3	4	5	6	7	8	9	10	11	12
14		⊕	1,0	4	3	6	0	-	135	-	-
		⊕	1,5	3	6	12	0	160	-	-	-
18		⊕	1,0	10	3	6	0	-	70	-	-
		⊕	1,5	7	6	12	0	90	-	-	-
22		⊕	1,0	19	3	6	0	30	-	225	-
		⊕	1,5	10	6	12	0	-	100	195	-
		⊕	1,5	4	6	12	0	80	170	225	-
	⊕	2,0	3	9	18						

Продолжение таблицы 1

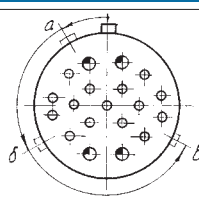
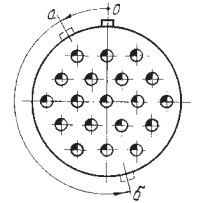
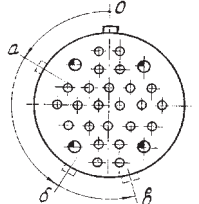
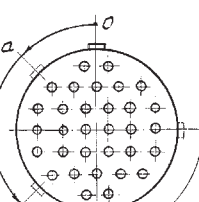
1	2	3	4	5	6	7	8	9	10	11	12
24		⊕	1,0	15	3	6	0	30	120	245	-
		⊖	1,5	4	6	12					
27		⊖	1,5	19	6	12	0	30	195	-	-
		⊕	1,0	24	3	6					
		⊖	1,5	4	6	12					
30		⊕	1,0	32	3	6	0	45	135	-	270
		⊖	1,5	24	6	12					
33		⊕	1,0	55	3	6	0	75	90	-	165
		⊖	2,0	6	9	18					

Продолжение таблицы 1

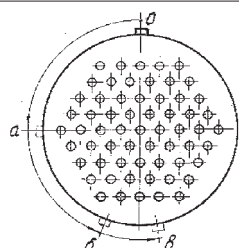
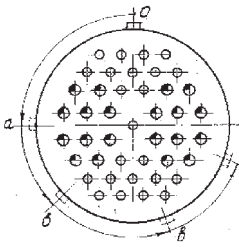
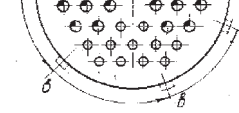
1	2	3	4	5	6	7	8	9	10	11	12
36		⊕	1	61	3	6	0	90	160	190	-
		⊕	1	23	3	6	0	90	135	200	250
	⊕	1,5	20	6	12						
39		⊕	1	40	3	6	0	90	180	270	315
		⊕	1,5	2	6	12					
		⊕	2	3	9	18					

Вилки СНЦ 27



Таблица 2

Условный размер корпуса	мм			
	d	D	l <sub>max</sub>	L <sub>max</sub>
14	14	24	11,5	23,6
18	18	27		23,6
22	22	31		23,6/25,2
24	24	33		23,6
27	27	37	13	25,2
30	30	40		26,7
33	33	44		25,2
36	36	47		26,7
39	39	50		

Вилки СНЦ 28

Таблица 3

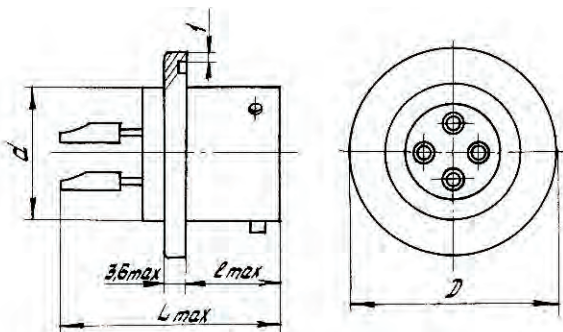

Условный размер корпуса	ММ						
	d	d <sub>1</sub>	A	B	l <sub>max</sub>	L <sub>max</sub>	
14	14	2,2	16,5	21,7		23,6	
18	18		19,5	25,9			23,6
22	22		23	29,4			
24	24		25	31,4			
27	27		27	33,4			
30	30		31	37,8			
33	33	3,2	34	41,5		25,2	
						26,7	
36	36		36,5	44,5		25,2	
39	39		40	46,4		26,7	

Вилки СНЦ 29

Таблица 3



Условный размер корпуса	ММ				
	d	D <sub>max</sub>	l <sub>max</sub>	L <sub>max</sub>	S <sub>max</sub>
14	M18x1	30	11,5	23,6	27
18	M22x1	35			36
22	M27x1	39		25,2	
24	M28x1	49		23,6	46
27	M33x1	53	13	25,2	50
30	M36x1			26,7	
33	M39x1			25,2	
36	M42x1	58		25,2	55
39	M45x1			26,7	

Вилки СНЦ 29

Таблица 3

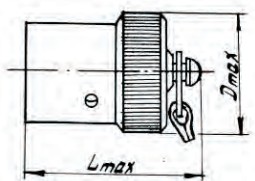

Условный размер корпуса	Условное обозначение	ММ	
		D <sub>max</sub>	L <sub>max</sub>
14	ЭП-14	23	18,8
18	ЭП-18	27	
22	ЭП-22	31	
24	ЭП-24	34	
27	ЭП-27	36	
30	ЭП-30	39	
33	ЭП-33	42	19,8
36	ЭП-36	47	
39	ЭП-39	50	